

No	年月日	訂正記事	担当	検印
▲				

角度	±30'	偏心又は片寄り	±0.1	ネジの等級	JIS 標準
----	------	---------	------	-------	--------

寸法	4以下	公差	±0.1	4以下	公差	±0.2	16未満	公差	±0.3	63未満	公差	±0.5	250以下	公差	±0.8	1000以下	公差	±0.8
----	-----	----	------	-----	----	------	------	----	------	------	----	------	-------	----	------	--------	----	------

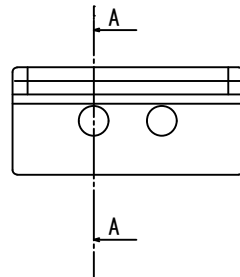
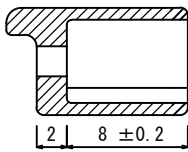
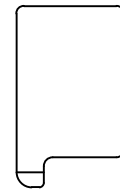
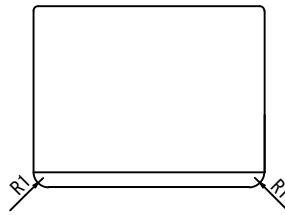
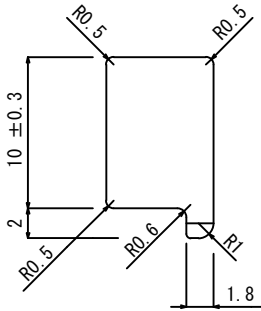
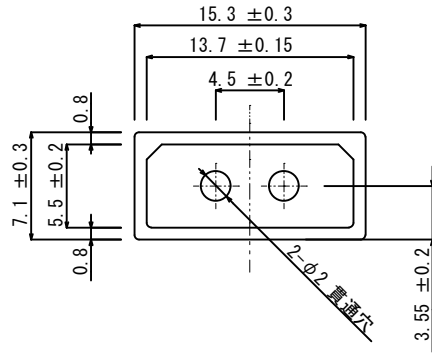

勘合図

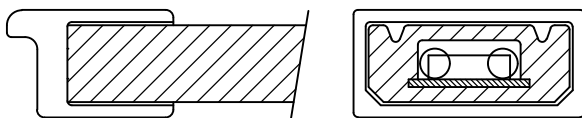

注記)

指示なきコーナーR0.3  
バリ、傷、かけ、汚れ無き事

設計	吉田	製図	吉田	検図	吉田	作図	2019年3月11日	尺度	2:1
	材質	シリコーン				品名	FLT-2C		
FKK株式会社						図番	F6193011		